

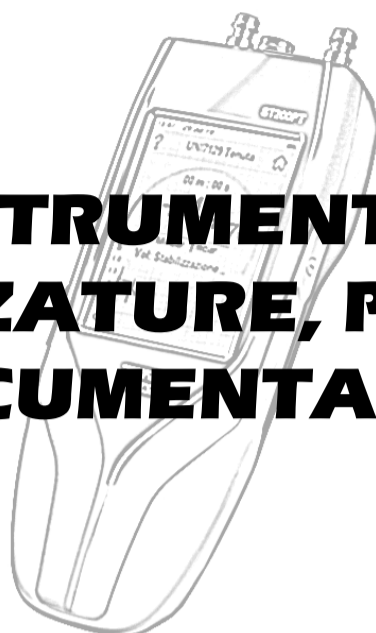

STRUMENTI, ATTREZZATURE, PRODOTTI E DOCUMENTAZIONE



Modulistica per manutentori e installatori	Pag.222
Analizzatori di combustione	Pag.224
Tappi e prelievi fumi	Pag.225
Analizzatore di fuliggine	Pag.225
Batterie di ricambio	Pag.225
Strumento prova tenuta impianti gas	Pag.226
Manometri gas professionali	Pag.227
Pump-Test Gasolio	Pag.227
Misuratore di portata	Pag.227
Termometri e termoigrometri portatili	Pag.228
Cercafughe gas portatili	Pag.229
Minicompressore gonfiavasi	Pag.229
Multimetri e tester	Pag.230
Strumenti professionali	Pag.230
Aspiratori professionali e scovoli	Pag.231
Pompe disincrostanti e prodotti anticalcare	Pag.233
Pompe lavaggio impianti riscaldamento	Pag.234
Prodotti risananti per impianti	Pag.234
Pompa carico e additivi impianti termici	Pag.235
Prodotti condizionanti e detergenti	Pag.236
Prodotti pulizia caldaie a condensazione	Pag.237
Prodotti pulizia caldaie e bruciatori	Pag.238
Guarnizioni	Pag.239
Sigillanti	Pag.240
Lubrificanti, sgrassanti e detergenti	Pag.241



MODULISTICA PROFESSIONALE**PREZZI NETTI EURO**

	ML005	Libretto di impianto - Pz.1	4,00
	LIC39	SEMPLIFICATO 24 pagine	NETTO
	ML015	Libretto di impianto	22,00
	LIC39	SEMPLIFICATO 24 pagine Confezione Pz.10	NETTO
	ML001	Libretto di impianto - Pz.1	6,00
	LIC32	COMPLETO 40 pagine	NETTO
	ML011	Libretto di impianto	26,00
	LIC32	COMPLETO 40 pagine Confezione Pz.10	NETTO
	ML101	Libretto uso e manutenzione	6,00
	LM2	gas <35kw - Pz.1	NETTO
	ML111	Libretto uso e manutenzione	28,00
	LM2	gas <35kw Confezione Pz.10	NETTO
	ML104	Libretto uso e manutenzione	6,00
	LM3	gas >35kw - Pz.1	NETTO
	ML114	Libretto uso e manutenzione	31,00
	LM3	gas >35kw Confezione Pz.10	NETTO
	ML102	Libretto uso e manutenzione	4,00
	LUM31	gasolio - IN ESAURIMENTO Pz.1	NETTO
	ML112	Libretto uso e manutenzione	28,00
	LUM31	gasolio - IN ESAURIMENTO Confezione Pz.10	NETTO
	ML103	Libretto uso e manutenzione	6,00
	LM1	climatizzatori + scheda Fgas Pz.1	NETTO
	ML113	Libretto uso e manutenzione	28,00
	LM1	climatizzatori + scheda Fgas Confezione Pz.10	NETTO

**E' possibile personalizzare la copertina dei libretti col proprio logo o dati aziendali.
Per più di Pz.300 senza aumento di prezzo**



			PREZZI NETTI EURO
	MR001	Rapporto di controllo termico RCEE per impianti termici	10,00
	RCT33	Blocco 25x3 copie ricalcanti	NETTO
	MR002	Rapporto di controllo termico RCEE per gruppi frigo	11,00
	RCF34	Blocco 25x3 copie ricalcanti	NETTO
	MR003	Rapporto di controllo termico RCEE per scambiatori	12,00
	RCS35	Blocco 25x3 copie ricalcanti	NETTO
	MR005	Rapporto di controllo per impianti biomassa <35kw	12,00
	AB28	Blocco 25x3 copie ricalcanti	NETTO
	MR006	Rapporto di controllo e manut. Per apparecchi F-GAS	12,00
	RCM34	Blocco 25x2 copie ricalcanti	NETTO
	MR010	Rapporto di installazione o smaltimento per apparecchiature F-GAS (Ex registro apparecchi gas fluorurati - RA30)	11,00
	RIS35	Blocco 20x3 copie ricalcanti	NETTO
	MT001	Rapporto di tenuta impianto per la prova gas effettuata con apposite attrezzature	14,00
	VT17	Blocco 25x3 copie ricalcanti	NETTO
	MD001	Dichiarazione di conformità	20,00
	DC10	Blocco 25x5 copie ricalcanti	NETTO
	MD002	Dichiarazione di rispondenza	17,00
	DR15	Blocco 25x5 copie ricalcanti Sostituisce la dichiarazione di conformità per impianti a gas realizzati prima del 27/03/08	NETTO
	MA001	Riferimenti alla documentazione	16,00
	DC11	Blocco 25x4 copie ricalcanti	NETTO
	MA002	Relazione schematica	16,00
	DC12	Blocco 25x4 copie ricalcanti	NETTO
	MA003	Tipologia prodotti impiegati	16,00
	DC13	Blocco 25x4 copie ricalcanti	NETTO
	MA004	Verifica tenuta collaudo	16,00
	DC14	Blocco 25x4 copie ricalcanti	NETTO

ANALIZZATORE DI COMBUSTIONE**PREZZI NETTI EURO**

SC150	TECNOCONTROL BOSTON X ST200AN/OC - Analizzatore con celle CO, O ₂ e valigia	1.225,00 NETTO
SC151	TECNOCONTROL BOSTON X ST200AN/OCN - Analizzatore con celle CO, NO, O ₂ e valigia	1.375,00 NETTO



CARATTERISTICHE BOSTON X**(Aggiornato UNI 10389-2 e conforme EN50379-2)****GARANZIA TOTALE 4 ANNI !!!**

- Analisi automatica
- Sensori di lunga durata (4 anni) facilmente sostituibili (riconoscimento automatico)
- 26 tipi di combustibile analizzabili
- Valori misurati O₂, CO, CO ambiente, T°aria comburente, T°fumi
- SC151 misura anche NO, adatto per biomassa
- Valori calcolati CO₂, lambda (eccesso d'aria), rendimento.
- Misura tiraggio -500/+500 Pa, risoluzione 0,1 Pa
- Misura pressione -50/+500 Pa, risoluzione 1 Pa
- Stampante termica bluetooth (integrato)
(Utilizza anche modelli a infrarossi)
- Display TFT a colori 320x240 touch screen
- App gratuita per controllo totale
- Dimensioni 200mm x 80mm x 60mm - Peso 1kg

**Accessori e ricambi**

			EURO
	SC152	Stampante bluetooth di ricambio per BOSTON X	150,00 NETTO
	SC154	Stampante ad infrarossi di ricambio per BOSTON HD	337,00 NETTO
	SC140	Sonda di ricambio aspirazione e temperatura fumi per BOSTON	120,00 NETTO
	SC131	Sonda di ricambio aria Comburente per BOSTON (Specificare HD o X)	89,00
	SC145	Alimentatore caricabatterie per BOSTON X	38,00
	SC138	Alimentatore caricabatterie per BOSTON HD	32,00
	SC130	Filtro fumi per BOSTON Confezione Pz.5	44,00

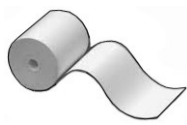
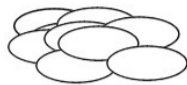
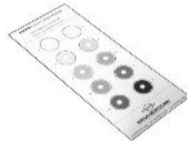
ACCESSORI PER PROVE COMBUSTIONE

			EURO
	SC128	Rotolo carta termica per stampante mm.57 Pz.1	5,00
	SC127	Cartine opacità fumi Confezione Pz.80	13,00
	SC106	Tabella opacità fumi Ricambio per SC114	19,00
	SC114	Analizzatore di fuliggine NA (Bacharach) - Tabella scala e cartine opacità a parte	260,00 NETTO

TAPPI E PRELIEVI FUMI

			EURO
	SP998	Tappi foro ad espansione Pz.10 Ø15mm Confezione PZ.50	38,00 172,00
	SP900	Kit prelievo filettato mm.35 Passaggio mm.11 PEZZO SINGOLO	39,00
	SP920	Kit prelievi filettati mm 20 Passaggio mm.8 Confezione Pz. 10	36,00
	SP921	Kit prelievi filettati mm 45 Passaggio mm.8 Confezione Pz. 10	39,00

BATTERIE DI RICAMBIO

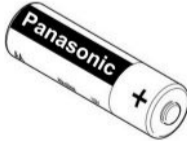
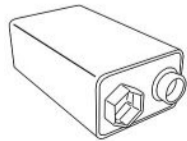
			EURO
	SB020	Panasonic alcaline Ministilo LR6 - AAA 1,5V Confezione Pz.4	8,00
	SB021	Panasonic alcaline Stilo LR03 - AA 1,5V Confezione Pz.10	15,00
	SB022	Panasonic alcalina 9V 6LF22 (=6LR61)	8,00

PROVA TENUTA IMPIANTI GAS

Secondo le norme UNI7129 - UNI11137

PREZZI NETTI EURO

	SP120	Tecnoccontrol ST200PTB	1.070,00 NETTO
	SP121	Tecnoccontrol ST200PTB/S Come sopra ma completa di stampante SC152 (Pag.224)	1.200,00 NETTO

Alimentazione batteria 3,7 V/5000 mAh ricaricabile (anche separata dallo strumento) agli ioni di litio, intercambiabile, alimentazione alternativa da 4 stilo AA (non incluse), tempo di ricarica circa 4 ore, autonomia massima da 6 a 14 ore max

CARATTERISTICHE ST200PT

- Pompa integrata con pressurizzazione massima fino a 600 mbar
- Display grafico touch screen a colori da 240x320 pixel
- Prova completa in 4 semplici passaggi
- Classe di protezione IP40
- Peso 500 g con batteria Li-ion
- Dimensioni : 210x80x43
- Valigia contenente strumento, stampante, tubi e raccordi, cono tenuta, alimentatore.



FUNZIONI AGGIUNTIVE

- Funzione misurazione della pressione statica e dinamica con indicazioni di minima e massima
- Grafico misura real-time
- Funzione Datalogger
- Misura automatica del volume
- Possibilità di conversione nelle diverse unità di misura previste
- Misura pressioni differenziali
- Misura umidità ambiente con apposita sonda opzionale
- Visualizzazione del tempo di prova
- Compensazione temperatura
- Memorizzazione dei rapporti personalizzabili

CONFORMITÀ ALLE NORME

ST200PT è in grado di effettuare le seguenti prove in completa autonomia:

UNI 7129:2015 - Impianti a gas per uso domestico e similare alimentati da rete di distribuzione.

UNI 11137:2012 - Impianti a gas per uso domestico e similare. Linee guida per la verifica e per il ripristino della tenuta di impianti interni.

UNI 11528:2014 - Impianti a gas di portata termica maggiore di 35 kW.

UNI 10845:2000 - Sistemi per l'evacuazione dei prodotti della combustione asserviti ad apparecchi alimentati a gas.

UNI EN 1610:2015 - Costruzione e collaudo di connessioni di scarico e collettori di fognatura.

UNI EN 806-4:2010 - Specifiche relative agli impianti all'interno di edifici per il convogliamento di acque destinate al consumo umano.

UNI EN 14336:2004 - Impianti di riscaldamento negli edifici.

UNI EN 1264-4:2009 - Sistemi radianti alimentati ad acqua per il riscaldamento e il raffreddamento integrati nelle strutture.

QUATTRO SEMPLICI PASSAGGI PER EFFETTUARE LA PROVA AUTOMATICA



KIT PROVA TENUTA PER BOSTON-HD

PREZZI NETTI EURO

	SC160	KIT prova tenuta impianto gas KP400 per BOSTON HD	215,00 NETTO
--	-------	---	------------------------

Kit KP400

Contiene siringa, pompe, rubinetto 3 vie, tubi, raccordi di riduzione e tappi conici.

- Prova impianti nuovi a pressione ≥ 100 mbar
- Prova preliminare (in gas)
- Prova tenuta calcolo perdite (in aria/in gas)

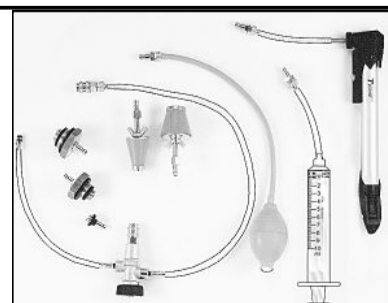

MANOMETRI prova pressione

			EURO
	SP012	MA202DG Tecnocontrol A microprocessore NON adatto a prove tenuta	245,00 NETTO
	SP108	MA138 Tecnocontrol A U in custodia - 0/600 mm H2O	74,00 NETTO
	SP110	Tubo silicone 5x8 mm Prezzo mt. 1	5,00
	SP111	Tubo silicone 7x10 mm Prezzo mt. 1	7,00

Caratteristiche MA202:

- Campo di misura scala 1: +/- 1000 mm H2O - Risoluzione: +/- 1 mm H2O
- Campo di misura scala 2: +/- 199,9 mm H2O - Risoluzione: +/- 0,1 mm H2O
- Precisione: +/- 1%
- Pmax statica 7500 mm H2O
- Pulsante "HOLD" di memoria
- Unità di misura selezionabili: mmH2O/hPa/Kpa/mmHg/mbar/Psi
- Azzeramento automatico (autocalibrazione)
- Alimentazione 1 pila 9 V Compresa

KIT TARATURA POMPE GASOLIO

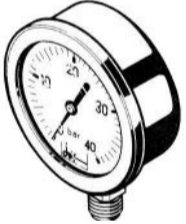
			EURO
	SP001	PUMP-TEST Tecnocontrol Cassetta per controllo e taratura pompe gasolio - Comprende: SP003, SP004, SP005	85,00 NETTO
		SP003	Manometro inox in glicerina Scala da 0 a 40 bar - 1/8" M Ricambio
SP004		Vuotometro inox in glicerina Scala da -1 a 0 bar - 1/8" M Ricambio	32,00
	SP005	Rubinetto portamanometro 1/8" M Ricambio	38,00
	RF016	Flessibile gasolio cm 20 1/8" F x 1/8" M Accessorio	8,00

MISURATORE di portata

		PREZZI NETTI	EURO
	SP015	Bicchiere misuratore di portata da 0 a 17 lt/min	13,00 NETTO

TERMOMETRI E TERMOIGROMETRI DIGITALI PORTATILI

PREZZI NETTI EURO

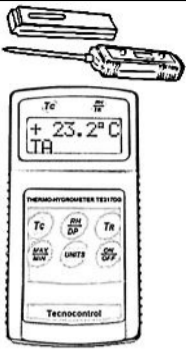
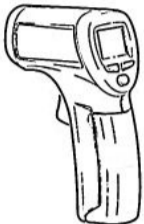
	ST006	Tecnocontrol TE323 Termometro tascabile AUTOSPEGNIMENTO	40,00 NETTO
	ST202	Tecnocontrol TE317DG Termoigrometro a sonde Intercambiabili Sonde escluse	177,00 NETTO
	ST301	GEL AR300 Termometro a infrarosso Spot Ratio 12:1	84,00 NETTO

TE323

- Alimentazione 1 pila LR44 Compresa
- Sonda fissa Ø 4 mm L=100mm
- Campo di misura da -40 a +150 °C
- Risoluzione 0,1 °C
- Precisione +/- 1 °C

AR300

- Puntatore al Laser
- Display digitale
- Campo misurazione -32/+400°C
- Risoluzione 0,1°C
- Precisione +/- 2°C
- Misurazione in 500 millisecondi
- Alimentazione 1 batteria 9V
- Rapporto distanza 12:1
- Coefficiente emissività reg.0,10/1,00

TE317DG

- Alimentazione 1pila 6LR61 da 9V
- Utilizza 2 sonde:
Sia tipo K che Pt1000
- Campo di misura -20/+120 °C
- Risoluzione temperatura 0,1°C
- Risoluzione umidità 0,05%
- Precisione temperatura +/- 0,1°C
- Precisione umidità +/- 2%
- Tasto memoria Max/Min
- Autospegnimento dopo 5 min
- Autonomia 20h

Sonde di ricambio Tecnocontrol

EURO

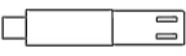
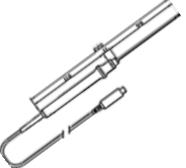
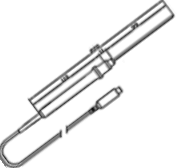
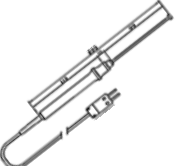
	ST210	SO390 - Sonda fissa Temperatura e umidità -20/+60°C - 95% UR	155,00
	ST213	SO375 - Ambiente Pt1000 Cavo mt.1 -20/+100°C	132,00
	ST211	SO374 - Immersione Pt1000 Cavo mt.1 -20/+100°C	132,00
	ST212	SO376 - A contatto Tipo K Cavo mt.1 -20/+120°C	132,00

STRUMENTI CERCAFUGHE GAS

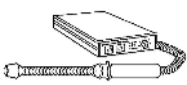
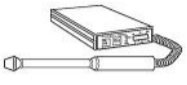
			EURO
	SP101	SE151NM Tecnocontrol Segnalazione acustica	190,00 NETTO
	SP103	SE153NM Tecnocontrol Indicatore luminoso e segnalazione acustica	248,00 NETTO

SE151NM

- Adatto per Metano e GPL
- Testina sensore flessibile
- Sensibilità 20 ppm
- Alimentazione 4 pile stilo AA 1,5V comprese

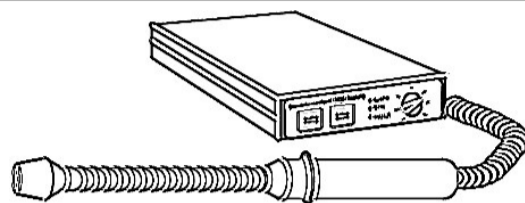

SE153NM

- Adatto per Metano e GPL
- Sensibilità 20 ppm
- Campo di misura 0-2000 ppm
- Concentrazione in ppm su barra LED
- Alimentazione batterie ricaricabili Ni-Cd comprese

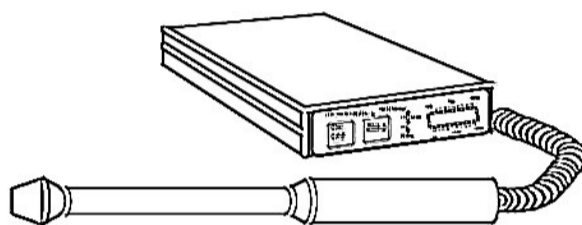

PRODOTTI CERCAFUGHE GAS

			EURO
	SP104	ECOFUGHE - ml.400 Rilevatore fughe gas spray	9,00
	SP113	TOP REVEL GAS - ml.400 Rilevatore fughe gas spray NON INFIAMMABILE	21,00
	AC214	BIG-BLU - Spray lt.1 Cercafughe Freon e gas Rileva fino a 18 gr./anno! Brevetto Americano	20,00

Minicompressore POWERPLUS

			EURO
	SP503	Minicompressore gonfiavasi POWX1700	80,00 NETTO
	SP507	Batteria di ricambio per POWX1700	38,00 NETTO
	SP504	Prolunga per vasi - Cm.20	13,00

POWX1700 - Minicompressore gonfiavasi completo di batteria, manometro e tubo, fornito in valigetta.

Peso (batteria inclusa) 1,1 Kg, portata 35 l/min, pressione massima 8 bar, batteria Li-Ion 18 V - 1500 mAh, tempo carica circa 1 h

STRUMENTI PROFESSIONALI

MULTIMETRI PROFESSIONALI

		PREZZI NETTI	EURO
	SM115	UNIKS M23 - Guscio antiurto Digitale con autorange Coppia di puntali a corredo	70,00 NETTO
	SM120	WIGAM 9001 (F-Gas) - Pinza amperometrica digitale Coppia di puntali a corredo IN ESAURIMENTO	146,00 NETTO

M23

- Alimentazione 2 pile AAA 1,5 V
- Tensione DC: 400mV/4-40-400-600 V
- Tensione AC: 4 - 40 - 400 - 600 V
- Corrente:
400/4.000µA - 40/400mA DC/AC
- Resistenza:
400-4k-40k-4.000K-4M-40MΩ
- Frequenza: da 9,999 Hz a 9.999k Hz
- Capacità: 40/400nF-4/40/400/4.000 µF
- Prova diodi acustica
- Prova continuità

Pinza 9001

- Tensione DC: 0,1-0,4-4-40-400-600 V
- Tensione AC: 0,1-0,4-4-40-400-600 V
- Corrente AC: 40 - 400 - 600 A
- Resistenza:
400-4K-40K-400K-4M-40MΩ
- Frequenza: da 5 Hz a 5 MHz
- Prova diodi acustica
- Prova continuità
- Alimentazione 1 pila 6LR61 da 9V
- Autonomia 200h

ALTRI STRUMENTI

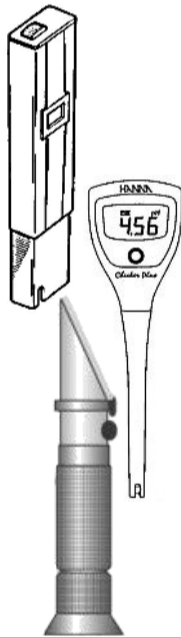
		PREZZI NETTI	EURO
	SA721	Conduttivimetro HANNA DIST3 Misura la concentrazione degli additivi e trattanti negli impianti termici	75,00 NETTO
	SA724	PHmetro HANNA Checker-Plus Misura l'acidità residua per determinare la necessità di sostituire l'additivo	63,00 NETTO
	SA723	Rifrattometro RHA200 Strumento per la misura del punto di congelamento dei glicoli	50,00 NETTO

DIST3:

- Campo di misura: 0/1999 µSiemens
- Display digitale
- Compensazione automatica della
temperatura
- Precisione: +/- 2%
- Alimentazione 4x1,5V pile AAA

CHECKER PLUS:

- Campo di misura: 0/14 pH
- Display digitale
- Precisione: +/- 0,2 pH
- Elettrodo sostituibile
- Alimentazione con 1 batteria 1,5V
CR2032

RHA200:

- Compensato in temperatura
- Misurazione fino a -50°C
- Fluidi misurabili:**
- Glicole etilenico
- Glicole propilenico
- Fluido di batterie









ASPIRATORI PROFESSIONALI SOTECO

			PREZZI NETTI EURO
	SA006	TECO MICRO - 1.300W SOLO ASPIRANTE Cinghia tracolla, fusto lt.5 Con accessori polvere, ideale per caldaie murali.	126,00 NETTO
	SA004	TECO SET - 1.200W ASPIRANTE/SOFFIANTE accessori polvere, fusto lt.9 in plastica, cinghia tracolla, ideale per caldaie murali.	224,00 NETTO
	SA008	TECO MEC215 - 1.200W SOLO ASPIRANTE Fusto INOX lt.26 Aspira liquidi Accessori polvere	272,00 NETTO

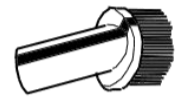
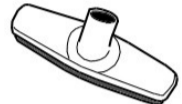

Ricambi SOTECO

			EURO
	SA517	Cartuccia filtro carta TECO MICRO	13,00
	SA516	Filtro carta TECO MICRO Confezione Pz.10	24,00
	SA514	Filtro carta per TECO SET Confezione Pz.10	36,00
	SA507	Filtro panno TECO SET	20,00
	SA508	Filtro nylon TECO SET	15,00
	SA512	Filtro panno conico W20/S nuovi modelli	25,00
	SA503	Filtro panno W20/S vecchi modelli	19,00
	SA504	Filtro nylon W20/S	22,00
	SA513	Filtro panno conico W40/AR55 nuovi modelli	35,00
	SA501	Filtro panno W40/AR55 vecchi modelli	32,00
	SA502	Filtro nylon W40/AR55	29,00
	SA526	Motore ricambio 1080W TECO SET, W20/S, W40	165,00

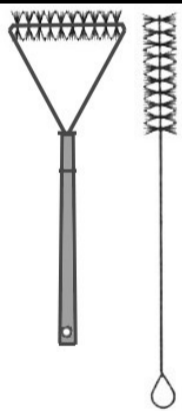
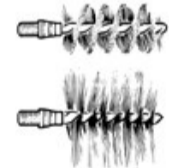

Accessori per aspiratori

			EURO
	SA505	Tubo flessibile mt.2,5 con attacchi per W20/S	39,00
	SA515	Tubo flessibile per SET e MICRO Prezzo al metro	8,00
	SA523	Lancia piatta PVC	6,00
	SA522	Pennello PVC	6,00
	SA524	Spazzola PVC	16,00
	SA521	Riduzione PVC	6,00
	SA527	Prolunga mt.0,5 PVC	8,00
	SA510	Tubo acciaio mt.1	18,00
	SA511	Portascovolo acciaio Attacco filetto 12 MA	29,00

SCOVOLI PER PULIZIA CALDAIE

			EURO
	SA040	Kit scovoli per murali Confezione Pz.10 misure assortite	55,00
	SA019	Scovolini pulizia Ø30mm L=cm.100 - Ottone	6,00
	SA020	Scovolini pulizia Ø35mm L=cm.100 - Nylon	7,00
	SA021	Scovoli tondi Ottone Ø30/40/50/60/70/80 mm filetto 12 MA	7,00
	SA023	Asta con anello cm.100 filetto 12 MA	12,00
	SA024	Asta prolunga cm.50 filetto 12 MA	9,00
	SA027	Asta prolunga cm.100 filetto 12 MA	10,00
	SA025	Asta flessibile cm.20 filetto 12 MA	11,00
	SA026	Asta flessibile cm.100 filetto 12 MA	17,00

POMPE E PRODOTTI DISINCROSTANTI**PREZZI NETTI EURO**

	SA205	GEL BABY13 - 220V - 0,17HP Serbatoio lt.13 Cinghia tracolla per trasporto	428,00 NETTO
	SA204	GEL BOY C30 - 220V - 0,17HP Serbatoio lt.24 SU ORDINAZIONE	662,00 NETTO

CON INVERTITORE DI FLUSSO**BABY 13:** Portata 28 lt/min, prevalenza mt. 10, dimensioni: 46x28x52 (L-H-P)**BOY C30:** Portata 39 lt/min, prevalenza mt.20, dimensioni: 40x63 (Ø-H)**Accessori e ricambi**

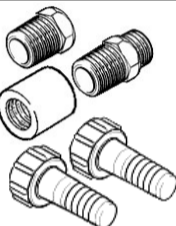
			EURO
	SA406	Kit riduzioni PVC Confezione Pz.8 misure assortite	49,00
	SA416	Coppia attacchi portagomma 1/2" F	24,00

PRODOTTI DISINCROSTANTI CALCARE

			EURO
	SA401	GEL Boiler Cleaner D.E. Liquido, tanica Kg.10 Rame e Acciaio	69,00
	SA413	GEL Boiler Cleaner P.Z. Polvere, barattolo Kg.1,5 Inibito per leghe leggere	50,00
	SA408	GEL Boiler Cleaner N Barattolo Kg. 1 Neutralizzatore acidità residua	19,00
	SA422	PINECO Ecoleghe Liquido, fusto Kg.5 Inibito per leghe leggere	150,00

D.E.: Disincrostante liquido per calcare e morchie, per scambiatori e tubazioni in rame e/o acciaio, da diluire in acqua al 10/30% a seconda dello stato di incrostazione. Indicatore di esaurimento a viraggio di colore. Si consiglia al termine di effettuare neutralizzazione acidità residua con Boiler Cleaner "N"

P.Z.: Ecoleghe: Disincrostanti per calcare e morchie, per scambiatori e tubazioni in rame e/o acciaio, alluminio, ottone e leghe leggere, da diluire in acqua al 10/15%, a seconda dello stato di incrostazione.

Indicatore di esaurimento a viraggio di colore. Si consiglia al termine di effettuare una neutralizzazione dell'acidità residua con Boiler Cleaner "N"

N: Neutralizzante in polvere concentrato per eliminare l'acidità residua negli scambiatori. Disciogliere in acqua al 3/5% quindi mettere in circolo nello impianto per alcuni minuti. Può anche essere utilizzato come neutralizzante definitivo delle soluzioni acide usate per le disincrostazioni.

POMPE E PRODOTTI PER LAVAGGIO IMPIANTI

PREZZI NETTI EURO

	SA425	GEL LL SUPERFLUSH 30 Con invertitore di flusso SU ORDINAZIONE	883,00 NETTO
	SA426	GEL LL SUPERFLUSH 40 Con invertitore di flusso Carrellata - SU ORDINAZIONE	1.300,00 NETTO

Complete di rubinetti mandata, ritorno, scarico fanghi e carico acqua di rete idrica per svuotamento, risanamento e riempimento dell'impianto termico.

GEL LONG LIFE SUPERFLUSH 30:

- 220V - HP 0,45
- Portata Max 39 lt/min
- Prevalenza mt.20
- Serbatoio 24 litri

GEL LONG LIFE SUPERFLUSH 40:

Adatta per grossi impianti

- 220V - HP 0,75
- Portata Max 102 lt/min
- Prevalenza mt.22
- Serbatoio 40 litri

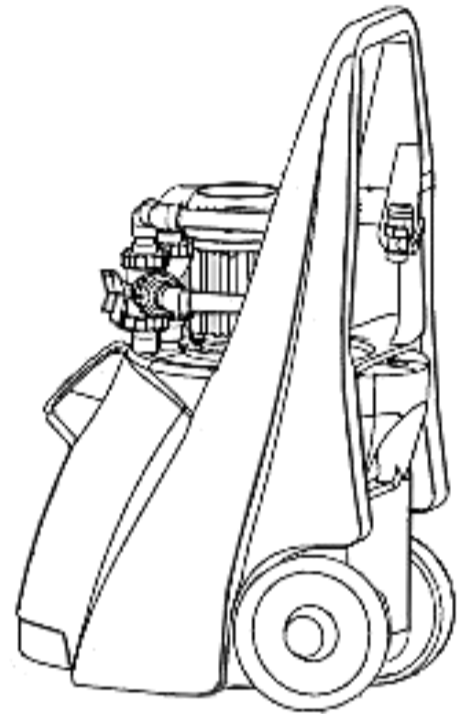

RISANANTI

			EURO
	SA427	GEL LONG LIFE 410 - lt.1 Per impianti tradizionali e a pavimento	42,00
	SA423	GEL LONG LIFE 800 Strong Risanante Rapido Per impianti tradizionali - lt.1	64,00

DOPO L'UTILIZZO DI UN PRODOTTO RISANANTE UTILIZZARE SEMPRE UN ADDITIVO A PROTEZIONE DELL'IMPIANTO

Risananti liquidi per rimuovere fanghi, ossidi di ferro e depositi calcarei negli impianti di riscaldamento. La completa eliminazione dei depositi avviene svuotando l'impianto e col successivo risciacquo.

Long Life 410: Prodotto risanante non acido per la rimozione di fanghi, residui di corrosione e depositi formati nel tempo negli impianti di riscaldamento e a pavimento. Può essere utilizzato su tutti i materiali metallici compreso l'alluminio.

Diluire all'1% e far circolare per almeno 6 ore con LONG LIFE SUPERFLUSH o con la pompa dell'impianto per 8 giorni.

Long Life 800: A forte azione disperdente e risanante per la rimozione di elevate presenze di ossidi metallici e incrostazioni presenti in impianti di riscaldamento in condizioni critiche. Può essere utilizzato su tutti i materiali metallici compreso l'alluminio.

Diluire 1% e far circolare per 3h (max 6H) con LONG LIFE SUPERFLUSH

POMPA PER CARICO ADDITIVI E PRODOTTI**PREZZI NETTI EURO**

	SA206	GEL AIR FORCE 3 Pompa manuale per carico additivi Serbatoio lt.3 - P max 3 bar	72,00
			NETTO

Per caricamento in pressione di additivi condizionanti su impianti di riscaldamento ad elementi radianti e a pavimento.

Completa di attacchi e riduzioni per attacco radiatore.

ADDITIVI/PROTETTIVI**EURO**

	SA170	GEL LONG LIFE 100 - lt.1 Inibitore di corrosione per impianti termici	52,00
	SA172	GEL LONG LIFE 710 - lt.1 Biocida - Sanitizzante per impianti a pavimento	57,00
	BK302	PINECO Ecolisi - lt.1 Protettivo anti gas ed antincrostante per impianti	38,00

LONG LIFE 100:

Prodotto non acido per il controllo dei fenomeni corrosivi e delle incrostazioni nelle caldaie e negli impianti di riscaldamento.

Garantisce una totale efficacia su tutti i materiali metallici compreso l'alluminio.

Utilizzabile con qualsiasi tipo di acqua e grado di durezza.

Dosaggio: 1% - Reintegro consigliato 1-3 anni

LONG LIFE 710:

Prodotto non ossidante per l'eliminazione della carica batterica presente negli impianti a pavimento.

Dosaggio impianto contaminato: Diluire al 0,5% e far circolare insieme a LL410 o LL800 diluito all'1%, con pompa LONG LIFE SUPERFLUSH (Pag.234) o con il circolatore dell'impianto (con i tempi del pulitore usato). Svuotare, sciacquare e aggiungere LL100 diluito al 1% + LL710 diluito al 0,5%.

Dosaggio impianto nuovo 0,5% e lasciare nell'impianto. Reintegro annuale.

ECOLISI:

Aggiungere all'acqua pulita dell'impianto diluito all'1%.

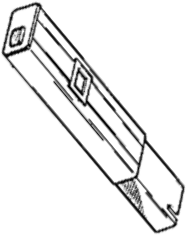

Evita la formazione di incrostazioni, fanghi e il gas tipico degli elementi in alluminio.

CONDUTTIVIMETRO

			PREZZI NETTI EURO
	SA721	HANNA DIST3 Alimentazione 4 batterie stilo 1,5V AAA	75,00 NETTO

Necessario per misurare la concentrazione degli additivi e trattanti nell'impianto termico e verificare il corretto risciacquo dopo il lavaggio. Compensazione temperatura automatica
Campo di misura: 0/1999 μ S (MicroSiemens) Precisione: +/- 2%

CONDIZIONANTI PER IMPIANTI

			EURO
	SA421	CHEM TA100 POCKET Busta da g.60	44,00
	SA440	CHEM TA65 ALLARM MAG lt.1 Decapante pulitore protettivo	39,00

TA100:



Polvere a triplice azione, protettiva anticorrosiva, deossigenante e algicida. 1 busta per impianti fino a lt.200

TA65:

Liquido inibitore protettivo, solleva i depositi e i contaminanti nell'impianto e ne agevola il trasporto fino al filtro defangatore magnetico facilitando la raccolta di magnetite.

STABILIZZANO IL PH - Studiati per tutti i tipi di metalli e materiali plastici. Rimangono in modo permanente nell'impianto prevenendo la corrosione, le incrostazioni e la formazione di alghe.



PRODOTTI DETERGENTI

			EURO
	SA165	PINECO Ecofiltri - Lt.1 Specifico per filtri	30,00
	AC240	DK-SAN RTU - Lt.1 - PMC Detergente disinfettante pronto all'uso (diluito 2,5%)	19,00
	AC241	DK-SAN - Lt.5 - PMC Detergente disinfettante Concentrato da diluire 2,5/5%	108,00

Detergenti liquidi per batterie alettate e filtri. Possono essere anche utilizzati nella pulizia di locali caldaia, pezzi meccanici ed altro.

PRODOTTI MANUTENZIONE CALDAIE

CALDAIE A CONDENSAZIONE

			EURO
	SA362	CHEM TA88 - DECACOMB AL Specifico per alluminio/silicio Lt.1	50,00
	SA363	CHEM TA90 - DECACOMB Specifico per acciaio inox Lt.1	50,00
	SA360	Kit pulizia scambiatori per caldaie a condensazione	148,00
	SA361	HYSPRAY EASY5 Liquido detergente alcalino lt.2	16,00
	SA365	Pompa a pressione ricambio AIR FORCE ONE	66,00

CHEM:

Rimuove ossidi e residui di combustione dalle superfici degli scambiatori di tutti i tipi di caldaie da riscaldamento penetrando in profondità.

Decomponi i depositi trasformandoli in composti volatili e lavabili dall'acqua.

Contiene speciali inibitori di corrosione che tengono sotto controllo l'attacco acido e rallenta il fenomeno della corrosione sulle superfici metalliche.

Contribuisce a ripristinare il corretto scambio termico.

Risciacquare abbondantemente con acqua, se necessario ripetere

MODALITA' D'USO

A spruzzo: Rimuovere i residui grossolani, applicare con l'erogatore, nebulizzare e lasciare agire circa 10 minuti.

Per immersione (solo con TA88):

Diluire in acqua al 30% e lasciar agire max 15 minuti.

HYSPRAY: Il Kit comprende lt.2 di liquido detergente, un erogatore a pressione (necessario per l'utilizzo del prodotto), una spazzola, un set di lame per la pulizia delle lamelle (ordinabile come ricambio), un tubo di scarico morchie.

Adatto sia per scambiatori in alluminio/silicio che in acciaio.

PULIZIA CALDAIE E BRUCIATORI

			EURO
	SA351	GEL Cleaner Spray - ml.400 Spray teste bruciatori	12,00
	SA353	ZEP - ml.600 Choke & Carburator cleaner Pulitore intensivo teste	26,00
	SA404	TR-ECOMIX - Candelotto gr.185 Disincrostante in polvere lato fumi per caldaie a gasolio	14,00
	SA417	GEL Boiler Cleaner Tanica Kg.10 FUMI PLUS Pulitore caldaie a gasolio	112,00
	SA162	ECONET - Erogatore ml.750 Spray sgrassante Adatto per i mantelli delle caldaie ed i pavimenti di centrali termiche	18,00

Gel Cleaner: Per la rimozione dei residui di combustione dalle teste dei bruciatori, utilizzabile come disossidante e sbloccante.

Choke & Carburator Cleaner: Elimina in profondità ed all'istante olio, grasso, residui carboniosi e sporco vario. Asciuga velocemente e non lascia residui.

TR-ECOMIX:

Polvere atossica per la pulizia lato fumi delle caldaie a combustibile liquido e solido, da introdurre direttamente in camera di combustione con il bruciatore acceso e a regime.









Potenza caldaia	N° Tronchetti
fino a 60.000	2
60.000 - 120.000	4
120.000 - 240.000	4
240.000 - 600.000	6
600.000 - 800.000	8
800.000 - 1.700.000	10

CLEANER FUMI PLUS:



Liquido per la pulizia lato fumi, studiato per rimuovere facilmente sia i depositi fuliginosi che le incrostazioni incombustibili. Gli speciali agenti bagnanti penetrano le incrostazioni rendendole morbide.

La riaccensione della caldaia provoca il distacco delle scorie divenute ormai secche e friabili. Vaporizzare direttamente sulla fuliggine.

GUARNIZIONI ESENTI AMIANTO

			EURO
	GG006	Guarnizione 1/8" - Pz.10 Confezione Pz.100	2,00 18,00
	GG005	Guarnizione 1/4" - Pz.10 Confezione Pz.100	2,00 18,00
	GG004	Guarnizione 3/8" - Pz.10 Confezione Pz.100	2,00 18,00
	GG001	Guarnizione 1/2" - Pz.10 Confezione Pz.100	2,00 18,00
	GG002	Guarnizione 3/4" - Pz.10 Confezione Pz.100	3,00 25,00
	GG003	Guarnizione 1" - Pz.10 Confezione Pz.100	4,00 32,00
	GG010	In gomma per bocchettoni 1" Pz.10 Spessore mm.3	4,00
	GG011	In gomma per bocchettoni 1"1/2 Pz.10 Spessore mm.3	6,00

Per confezioni da Pz.1000 prezzi speciali

			EURO
	RF212	LOXEAL 58-31 - Guarnizione liquida 75 ml Temperatura – 55 / + 150°C	39,00
	SA160	SALDASYSTEM - Stucco bicomponente riparatutto-rapido. Anche sott'acqua. Indurisce in pochi minuti.	18,00

SIGILLANTI

			EURO
	RF205	TEFLON DVGW uso gas Bobina PTFE 1/2"	2,00
	RF204	TEFLON DVGW uso gas Bobine PTFE 1/2" - Conf.Pz.10	12,00
	RF208	TEFLON ROSA -Tmax 140° Bobina PTFE 1/2" Per alta temperatura, adatto per impianti solari e vapore	8,00
	RF203	TEFLON Giallo - PTFE 3/4" A norma DIN-DVGW	10,00
	RF220	LOCTITE 55 - mt.150 Sigillafili a filo di teflon omologato DVGW	29,00
	RF207	NASTRO alluminio adesivo h.50 mm x mt.50	22,00
	RF209	FACOT - Silicon Tape Sigillante ad effetto dinamico Adatto per alte temperature	10,00
	RF200	LOXEAL 58-11 - Sigillafili anaerobico 100 ml DIN-DVGW	42,00
	RF210	LOXEAL 11 - Attivatore spray Acceleratore di indurimento dei sigilla filetti - 200 ml	29,00

SILICON SEALING TAPE

E' un nastro in fibra sintetica impregnato con un particolare mastice non indurente. Sigilla raccordi filettati di qualunque diametro e materiale, adatto per gas (vapore, GPL, metano), acqua potabile, acidi, riscaldamento e pannelli solari.

Dinamico, si adatta a tutti i filetti ed a qualsiasi materiale ed è riposizionabile anche a distanza di anni.

LOXEAL 58-11



Utilizzato in sostituzione di canapa o teflon, è omologato per gas, GPL ed acqua potabile, a norme DIN/DVGW.

Indurisce in 15/30 minuti. (5 minuti abbinato a LOXEAL11)

LOXEAL 58-31

Sigilla le superfici piane, sostituisce le guarnizioni preformate con una elastica e flessibile, recupera fino a 5 decimi di mm. Indurisce in 30 minuti.

TURAFALLE

			EURO
	SA175	GEL LONG LIFE SEALER Sigillante liquido Confezione Lt.1	65,00
	SA163	PINECO Turafalle Confezione Lt.1	24,00
	SA167	PINECO Turafalle Tanica Lt.5	113,00

Prodotti liquidi autosigillanti per l'eliminazione di piccole perdite negli impianti di riscaldamento.

Non adatti a tubazioni di acqua sanitaria

Long Life SEALER:



Dosaggio: 1% e lasciare nell'impianto, ripetere se necessario

Pineco Turafalle:

A base di metallo colloidale

Dosaggio: 3% e lasciare nell'impianto, ripetere se necessario

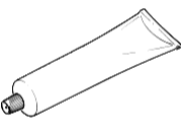
LUBRIFICANTI E DISSODIANTI

			EURO
	GR564	Grasso MS4 al silicone gr.25	7,00
	SA352	SILIC SPRAY - ml. 400 Lubrificante al silicone Non oleoso	14,00
	SA355	WD40 - ml.400 Disossidante lubrificante professionale	18,00
	SA356	CHEM SP17 - ml.400 Solvente per elettronica Elimina lo sporco senza lasciare residui né aggredire i materiali di supporto	30,00

IGIENE PERSONALE

			EURO
	SA031	PINECO Menta Sapone lavamani alla lanolina gr.500	12,00