



COMPONENTI ED ACCESSORI PER IMPIANTO

CLIMATIZZAZIONE ED

ATTREZZATURE SPECIFICHE

| | |
|---|-----------------|
| Canalina, per climatizzatori | Pag. 103 |
| Staffe per motocondensanti | Pag. 103 |
| Raccorderia per condizionamento | Pag. 104 |
| Prodotti per cartelle | Pag. 104 |
| Bombole ricarica gas frigorifero | Pag. 105 |
| Tubo rame frigorifero | Pag. 105 |
| Tubo scarico condensa e cavo elettrico | Pag. 105 |
| Cartellatrici e tagliatubi | Pag. 105 |
| Pompe scarico condensa clima | Pag. 106 |
| Dissipatore e nebulizzatore condensa clima | Pag. 107 |
| Pompe vuoto e gruppi manometrici | Pag. 107 |
| Attrezzature per condizionamento | Pag. 107 |
| Strumenti per condizionamento | Pag. 108 |
| Termometri e termoanemometri portatili | Pag. 108 |
| Multimetri professionali | Pag. 109 |
| Cercafughe per gas frigorifero | Pag. 109 |
| Telecomando universale | Pag. 110 |
| Prodotti per manutenzione climatizzatori | Pag. 110 |





CANALINA PER ALLACCIAMENTI CLIMATIZZATORI

In PVC autoestinguente stabilizzato contro i raggi UV

Mono split 65 x 50 mm

| | | | EURO |
|--|-------|--|-------|
| | AC001 | Canalina Mono Verga mt.2 | 20,00 |
| | AC002 | Curva piana | 8,00 |
| | AC003 | Curva esterna | 8,00 |
| | AC004 | Curva interna | 8,00 |
| | AC005 | Terminale standard | 5,00 |
| | AC006 | Terminale con rosone | 6,00 |
| | AC007 | Fascetta coprigiunto | 3,00 |
| | AC008 | Raccordo a "T" Misure 250 x 160 x 50 mm | 15,00 |
| | AC009 | Rosone passaggio a muro | 4,00 |
| | AC016 | Raccordo di collegamento ridotto dual-mono | 10,00 |

PREZZI SPECIALI PER CONFEZIONI COMPLETE

Dual split 90 x 65 mm

| | | | EURO |
|--|-------|--|-------|
| | AC010 | Canalina Dual Verga mt.2 | 30,00 |
| | AC011 | Curva piana | 12,00 |
| | AC012 | Curva esterna | 12,00 |
| | AC013 | Curva interna | 12,00 |
| | AC014 | Terminale standard | 10,00 |
| | AC015 | Raccordo a "T" Misure 305 x 200 x 65 mm | 42,00 |
| | AC020 | Predisposizione incasso con vaschetta raccolta Condensa 430x100x65 mm | 22,00 |

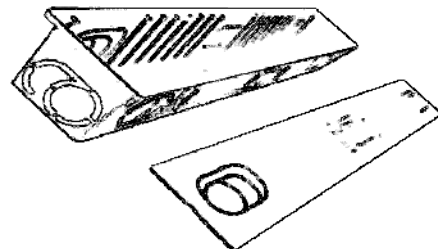

STAFFE E SUPPORTI PER MOTOCONDENSANTI

| | | | EURO |
|--|-------|--|-------|
| | AC103 | Staffa LX - barra L=800mm Portata max 140kg H=375mm P=465mm | 54,00 |
| | AC104 | Staffa LL - barra L=800mm Portata max 80kg H=380mm P=450mm | 34,00 |
| | AC101 | Coppia staffe saldate senza barra - Per carichi pesanti Portata max 280kg H=420mm P=520mm | 46,00 |
| | AC152 | Coppia basi a pavimento in PVC - Portata max 150Kg 80 x 420 x h80 mm | 30,00 |
| | AC150 | Antivibrante standard - Pz.4 Ø30 x H20 mm | 13,00 |
| | AC151 | Antivibrante a terra - Pz.4 Ø40 x H40 mm | 20,00 |

Confezioni complete di staffe verniciate con resine epossidiche, tasselli di fissaggio a muro, bulloneria in acciaio zincato e istruzioni di montaggio

Antivibranti costruiti in gomma naturale, con viti, rondelle e dadi in acciaio tropicalizzati a corredo. Portata max 50kg CADAUNO

**RACCORDERIA PER ALLACCIAMENTI CLIMATIZZATORI**

| | | | EURO |
|---|-------|---|-------------|
|  | AC030 | Bocchettone flare 1/4" | 2,00 |
| | AC031 | Bocchettone flare 3/8" | 3,00 |
| | AC032 | Bocchettone flare 1/2" | 4,00 |
| | AC033 | Bocchettone flare 5/8" | 5,00 |
| | AC044 | Bocchettone ridotto flare 3/8" per tubo da 1/4" | 5,00 |
| | AC045 | Bocchettone ridotto flare 1/2" per tubo da 3/8" | 5,00 |

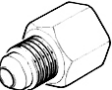
| | | | |
|---|-------|----------------------------------|-------|
|  | AC046 | Giunto ridotto flare 1/4"M-3/8"F | 8,00 |
| | AC047 | Giunto ridotto flare 3/8"M-1/2"F | 11,00 |

| | | | |
|---|-------|--|-------|
|  | AC065 | Raccordo adattatore (R410A) - 1/4"F - 5/16"M | 7,00 |
| | AC066 | Raccordo adattatore (R410A) - 1/4"M - 5/16"F | 15,00 |

| | | | |
|---|-------|--------------------------------|------|
|  | AC070 | Guarnizioni rame 1/4" Pz.10 | 7,00 |
| | AC071 | Guarnizioni rame 3/8" Pz.10 | 7,00 |
| | AC072 | Guarnizioni rame 1/2" Pz.10 | 7,00 |

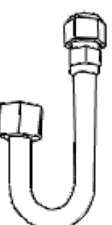
| | | | |
|---|-------|---------------------|-------|
|  | AC080 | Inversore da 1/4"MF | 12,00 |
| | AC081 | Inversore da 3/8"MF | 18,00 |
| | AC082 | Inversore da 1/2"MF | 25,00 |



| | | | EURO |
|---|-------|---|-------------|
|  | AC034 | Raccordo di giunzione a doppia cartella Flare 1/4"M | 5,00 |
| | AC035 | Raccordo di giunzione a doppia cartella Flare 3/8"M | 5,00 |
| | AC036 | Raccordo di giunzione a doppia cartella Flare 1/2"M | 7,00 |
| | AC037 | Raccordo di giunzione a doppia cartella Flare 5/8"M | 13,00 |

| | | | |
|--|-------|--|-------|
|  | AC038 | Raccordo giunzione ridotto doppia cartella Flare 1/4"- 3/8"M | 7,00 |
| | AC039 | Raccordo giunzione ridotto doppia cartella Flare 1/4"- 1/2"M | 10,00 |
| | AC040 | Raccordo giunzione ridotto doppia cartella Flare 3/8"- 1/2"M | 7,00 |
| | AC041 | Raccordo giunzione ridotto doppia cartella Flare 1/2"- 5/8"M | 14,00 |

PRODOTTI PER CARTELLE

| | | | EURO |
|---|-------|--|-------------|
|  | AC213 | NYLOG Confezione ml.30 Guarnizione liquida per Cartelle x R407, R410, R32 | 33,00 |
|  | AC209 | Fascia in gomma isolante adesiva anticondensa mt.10 H.50mm | 9,00 |
|  | AC217 | Olio spray per cartelle ml.200 | 15,00 |

**GAS FRIGORIFERO****Vendibile SOLO ad aziende "CERTIFICATE F-GAS"**

| EURO | | | EURO |
|---|-------|--|----------|
|  | AC256 | R32 gr.800 Bombola ricaricabile RICHIEDERE RUBINETTO SPECIFICO | CHIEDERE |
| | AC258 | R410A gr.800 Bombola ricaricabile | CHIEDERE |
|  | AC257 | R407C gr.850 Bombola ricaricabile | CHIEDERE |
| | AC259 | R422A (Ex R22) gr.900 Bombola ricaricabile Da sostituire completamente NON SERVE LAVARE L'IMPIANTO | CHIEDERE |

TUBO RAME FRIGORIFERO ISOLATO

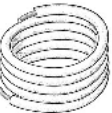
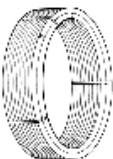
| EURO | | | EURO |
|---|-------|---|----------|
|  | AC050 | Tubo rame 1/4" (6,35mm) Prezzo al metro | 8,00 |
| | AC051 | Tubo rame 3/8" (9,52mm) Prezzo al metro | 12,00 |
| | AC052 | Tubo rame 1/2" (12,70mm) Prezzo al metro | 18,00 |
|  | AC055 | Tubo rame 1/4" (6,35mm) Matassa mt.50 PREZZO A RICHIESTA | CHIEDERE |
| | AC056 | Tubo rame 3/8" (9,52mm) Matassa mt.50 PREZZO A RICHIESTA | CHIEDERE |
| | AC057 | Tubo rame 1/2" (12,70mm) Matassa mt.25 PREZZO A RICHIESTA | CHIEDERE |

Certificato per R410A/R32 - Rivestito a norma ASTM B 68/95 con guaina autoestinguente classe I
Spessore rame 0,8mm, spessore guaina 9 mm

TUBI SCARICO CONDENZA

| EURO | | | |
|---|-------|---|------|
|  | AC198 | Ø16mm corrugato giuntabile Prezzo al metro | 3,00 |
| | AC199 | Ø20mm corrugato giuntabile Prezzo al metro | 3,00 |
| | AC201 | Ø16mm spiralato Prezzo al metro | 3,00 |
| | AC202 | Ø20mm spiralato Prezzo al metro | 3,00 |
|  | AC205 | Raccordo a Y per tubi condensa Ø16/20mm | 7,00 |

CAVO ELETTRICO

| EURO | | | |
|---|-------|--|------|
|  | AC061 | Cavo elettrico 3 x 2,5mm Antifiamma CEI Prezzo al metro | 5,00 |
| | AC060 | Cavo elettrico 5 x 1,5mm Antifiamma CEI Prezzo al metro | 5,00 |

ATTREZZATURA PER INSTALLAZIONE E MANUTENZIONE CLIMATIZZATORI

| PREZZI NETTI | | EURO | |
|---|-------|---|------------------------|
|  | AC301 | Cartellatrice professionale Autocentrante, eccentrica con frizione Adatta per tubi da 3/16" a 5/8", peso gr.900 | 141,00 NETTO |
|  | AC306 | Cartellatrice economica | 38,00 NETTO |
|  | AC302 | Tagliatubi professionale a 4 rulli con sbavatore estraibile Da Ø6mm a Ø32mm | 44,00 NETTO |
|  | AC303 | Minitagliatubi Da Ø4mm a Ø16mm | 15,00 NETTO |
|  | AC305 | Sbavatore per tubo in rame fino a Ø40mm Con lama interna ed esterna | 15,00 NETTO |
|  | AC310 | Pettine per scambiatori Raddrizza fino a 6 diversi passi di alette | 10,00 NETTO |
|  | AC309 | Pettine inox per pulizia alette | 10,00 NETTO |



POMPE ED ACCESSORI SCARICO CONDENZA

SAUERMANN

| | | | EURO |
|---|-------|---|--------|
|  | AC200 | Pompa SI27 (Ex SI30) Alta silenziosità 3 livelli (On-Off-Alarm) | 147,00 |
|  | AC300 | Pompa SI20 Ingombro Ultra-sottile Alta silenziosità 3 livelli (On-Off-Alarm) | 212,00 |
|  | AC222 | Omega-Pack Monoblocco Kit per montaggio a vista sotto il climatizzatore | 219,00 |
|  | AC206 | Tubo scarico Ø6mm PVC Matassa mt.5 | 25,00 |
| | AC219 | Tubo scarico Ø6mm PVC mt.1 | 2,00 |
|  | AC207 | Raccordo giunzione Ø6mm Disponibile dritto, ad angolo o a T | 3,00 |
|  | AC208 | Valvolina antiritorno Ø6mm Da inserire nel tubo scarico condensa | 13,00 |

CARATTERISTICHE POMPE SAUERMANN

- Alimentazione 230Vac
 - Prevalenza max: 10m
 - Altezza aspirazione max: 3m
 - Pressione max: 14m
 - Portata max: 20 l/h
 - Potenza max unità: 20kW
 - Tubo di scarico: 6mm
 - Interruttore sicurezza: 8A NA-NC
 - Grado di protezione: IP20
 - Misure blocco rilevazione: L=55xP=38xH=37,5 mm
- SI27**
- Misure: L=66xP=43,5xH=76 mm
 - Livello sonoro: 20dB
- SI20**
- Misure: L=180xP=27xH=27 mm
 - Livello sonoro: 19dB
- OMEGA-PACK**
- Contiene una pompa Si-20, il galleggiante ed il contenitore del tutto
- Misure: L=358xP=85xH=102 mm
 - Livello sonoro: 22dB

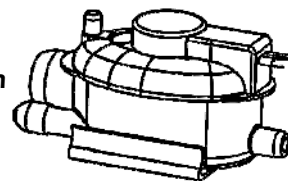

ESEMPI DI INSTALLAZIONE

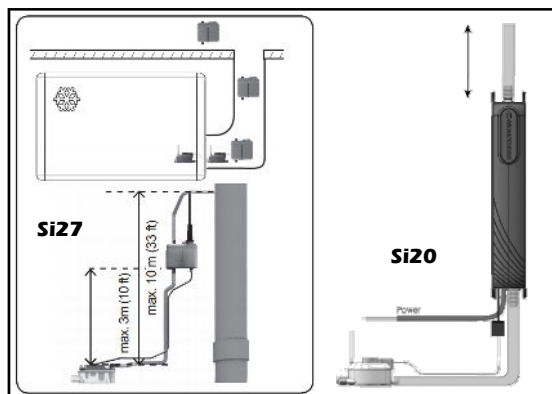

ASPEN

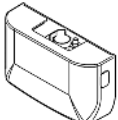
| | | | EURO |
|---|-------|--|--------|
|  | IT101 | Kitchen Boiler Monoblocco Montaggio a vista 3 livelli (On-Off-Alarm) L=182 x P=55 x H=115 mm | 221,00 |

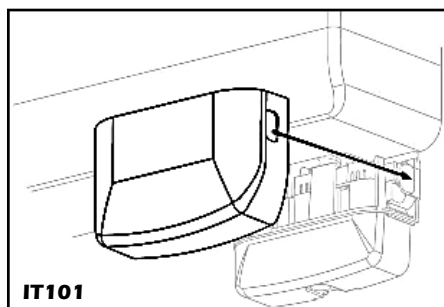

Kitchen Boiler

- Alimentazione 230Vac
- Prevalenza max: 10m
- Portata max: 12 l/h
- Altezza aspirazione max: 0m
- Temperatura max: 60°C
- Potenza max unità: 45kW
- Tubo di scarico: 6mm
- Interruttore sicurezza: 3A NC
- Grado di protezione: IP21
- Capacità serbatoio 0,24l
- Livello sonoro: 21dB

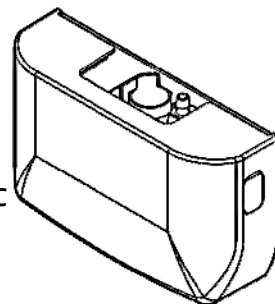

**DISSIPATORE DI CONDENZA**

| | | | EURO |
|---|-------|---|--------|
|  | AC230 | Wigam HYPPO 230V - 700W max solo in presenza di condensa. L=110 x P=55 x H=170 mm | 214,00 |

Elimina la condensa dai sistemi di condizionamento, ove non sia possibile scaricarla diversamente, tramite processo di elettrolisi. Montaggio a parete. Consuma energia elettrica solo in presenza di condensa e in proporzione alla sua quantità. Deve sempre rimanere alimentato.

Capacità di evaporazione 1,5 l/h

INSTALLARE ESCLUSIVAMENTE ALL'ESTERNO

NEBULIZZATORE DI CONDENZA



| | | | EURO |
|---|-------|---|--------|
|  | AC231 | Ferrari NEBY - Automatico a microprocessore Spia luminosa bicolore verde/rossa SU ORDINAZIONE | 292,00 |

CARATTERISTICHE TECNICHE

Alimentazione 230Vac 50Hz, potenza elettrica impegnata 50W, portata massima 5 l/h, pressione massima 16bar, mandata Max orizzontale 30m, fornito di ugello e tubetto 1,5 mt., pressione sonora 35dB, protezione IP53 - L=160 x P=69 x H=140 mm

NEBULIZZABILE ANCHE SULLE ALETTE DELL'UNITA' ESTERNA PER RAFFREDDARLA

ATTREZZATURE VUOTO E CARICA PER CONDIZIONAMENTO

| | | | EURO |
|--|-------|---|------------------------|
|  | AC321 | Pompa WIGAM per vuoto 42 l/h - Con manometro ed elettrovalvola anti-reflusso A richiesta sono disponibili pompe per portate maggiori | 268,00 NETTO |
|  | AC320 | Olio minerale K1L Per pompa vuoto Lt.1 | 33,00 |



| | | | |
|---|-------|---|-----------------------|
|  | AC322 | Gruppo manometrico 4 vie completo per gas R22-R407 SENZA FRUSTE | 91,00 NETTO |
| | AC323 | Gruppo manometrico 4 vie completo per gas R410-R32 SENZA FRUSTE | 91,00 NETTO |

| | | | |
|---|-------|---|-------|
|  | AC401 | Manometro di ricambio BP Ø80 - Blu R22/R407 | 39,00 |
| | AC402 | Manometro di ricambio AP Ø80 - Rosso R22/R407 | 39,00 |
| | AC403 | Manometro di ricambio BP Ø80 - Blu R410 - R32 | 39,00 |
| | AC404 | Manometro di ricambio AP Ø80 - Rosso R410 - R32 | 39,00 |
| | AC405 | Vacuometro di ricambio Ø80 Attacco posteriore Per pompa vuoto | 40,00 |

| | | | EURO |
|--|-------|---|-------|
|  | AC327 | Frusta rossa con rubinetto per gas R22-R407 L=1500mm | 60,00 |
| | AC328 | Frusta blu con rubinetto per gas R22-R407 L=1500mm | 60,00 |
| | AC329 | Frusta rossa con rubinetto per gas R410 L=1500mm | 60,00 |
| | AC330 | Frusta blu con rubinetto per gas R410 L=1500mm | 60,00 |
| | AC326 | Frusta gialla per il vuoto L=1500mm | 60,00 |

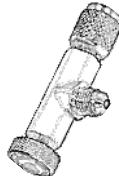
| | | | |
|---|-------|---|-------|
|  | AC340 | Rubinetto 1/4" MF SAE per gas R22/R407 | 30,00 |
| | AC341 | Rubinetto 5/16" MF SAE per gas R410/R32 | 30,00 |

| | | | |
|---|-------|---|-------|
|  | AC342 | Valvola di accesso Lock-Valve 1/4" MF SAE per gas R22/R407 | 36,00 |
| | AC343 | Valvola di accesso Lock-Valve 5/16" MF SAE per gas R410/R32 | 36,00 |

| | | | |
|---|-------|---|-------|
|  | AC042 | Valvolina di carica All'ordine specificare per R22 o R410 | 8,00 |
|  | AC311 | Utensile togliavole di carica per climatizzatori | 15,00 |

| | |
|---|--|
|  | UNITA' DI RECUPERO WIGAM Per cambiare tipo di refrigerante: - Dispositivo di arresto automatico - Compressore a secco - Blocco sicurezza pressioni elevate - Adatto a tutti i refrigeranti: CFC, HCFC e HFC A richiesta modello con recupero olio |
|---|--|

Gli strumenti elettronici di misura Wigam (richiesti da F-GAS) sono forniti con certificato conformità compreso nel prezzo

SOLO SU ORDINAZIONE

**STRUMENTI PROFESSIONALI PER CONDIZIONAMENTO****TERMOMETRI PROFESSIONALI portatili**

| | | PREZZI NETTI | EURO |
|---|-------|--|------------------------|
|  | ST006 | TECNOCONTROL TE323 Termometro tascabile Sonda immersione fissa | 40,00 NETTO |
| | ST206 | SAUERMANN Si-TT3 Termometro differenziale 2 SONDE K INCLUSE | 122,00 NETTO |
|  | ST202 | TECNOCONTROL TE317DG - Termoigrometro sonde SO3... ESCLUSE | 177,00 NETTO |
| | ST520 | WIGAM TFC502 Doppia sonda tipo K Per misura differenziale di temperatura | 142,00 NETTO |

TE323 - Alimentazione 1 pila LR44 (Compresa)

- Sonda fissa Ø 4 mm L=100mm
- Campo di misura da -40 a +150 °C
- Risoluzione 0,1 °C
- Precisione +/- 1 °C

**Si-TT3 - Alimentazione 3 pile LR03 AA 1,5V**

- Campo di misura -200/+1300 °C
- Utilizza 2 sonde sia tipo K che Pt1000
- Campo di misura sonda 1: -40/260°C
- Campo di misura sonda 2: -40/400°F
- Risoluzione 0,1°C
- Precisione +/- 0,4°C
- Autonomia 400h
- Tascabile

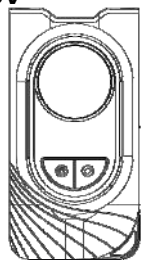
**TE317DG - Alimentaz. 1 pila 6LR61 9V**

- Slot per 2 sonde, tipo K e Pt1000
- Campo di misura -20/+120 °C
- Risoluzione temperatura: 0,1°C
- Risoluzione Umidità: 0,05%
- Precisione temperatura: +/- 0,1°C
- Precisione Umidità: +/- 2%
- Tasto memoria Max/Min
- Autonomia 20h

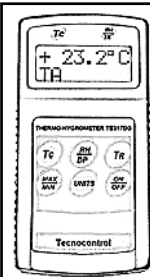
**TFC502**

- Alimentazione 1 pila 6LR61 da 9V
- Completo di 2 sonde K a filo
- Campo di misura -200/+1375 °C
- Risoluzione temperatura: 0,1°C
- Precisione temperatura: +/- 0,05%
- Autonomia 100h

**Sonde TECNOCONTROL x TE317DG**

| | | | EURO |
|---|-------|--|--------|
|  | ST210 | SO390 - Sonda temperatura e umidità - Sonda fissa 20/+60°C - 95%UR | 155,00 |
| | ST213 | SO375 Sonda ambiente Pt1000 -20/+100°C con cavo | 132,00 |
| | ST211 | SO374 Sonda immersione Pt1000 -20/+100°C con cavo | 132,00 |
| | ST212 | SO376 Sonda a contatto Tipo K -20/+120°C con cavo | 132,00 |

Sonde ricambio WIGAM x TFC502

| | | | EURO |
|--|-------|---|--------|
|  | ST521 | TK109 Sonda K a filo mt.3 -50/+200°C | 34,00 |
| | ST522 | TK109-STRIP Sonda a filo mt.3 con velcro -50/+200°C | 48,00 |
| | ST523 | TK107 Sonda K a morsetto -50/+120°C | 168,00 |

TERMOMETRO AD INFRAROSSO

| | | PREZZI NETTI | EURO |
|---|-------|------------------------------|-----------------------|
|  | ST301 | GEL AR300 Spot ratio 12:1 | 87,00 NETTO |

AR300

- Alimentazione 1 batteria 9V
- Puntatore al Laser
- Display digitale
- Campo misurazione -32/+400°C
- Risoluzione 0,1°C
- Precisione +/- 2°C
- Misurazione in 500 millisecondi
- Coefficiente emissività regolabile 0,10/1,00

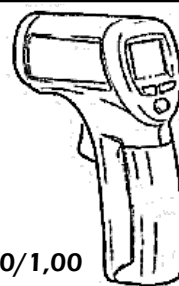
**TERMOANEMOMETRO**

| | | PREZZI NETTI | EURO |
|---|-------|--|------------------------|
|  | ST205 | Sauermann Si-VV3 Misura velocità, portata e temperatura Display LCD retroilluminato | 112,00 NETTO |



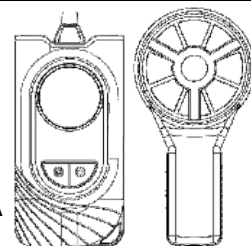

Si-VV3:

- Campo di misura:
 - Velocità da 0,4 a 30 ms
 - Portata da 0 a 9999 m³/h
 - Temperatura da -10 a +60 °C
- Tasto Hold/Min/Max
- Alimentazione 3 pile 1,5V AAA





CERCAFUGHE FREON - F-GAS

| PREZZI NETTI EURO | | | |
|---|-------|---|------------------------|
|  | SP099 | Cercafughe elettronico WIGAM ELD-H | 209,00 NETTO |
|  | SP098 | Cercafughe infrarossi WIGAM VOYAGER-IR Grande schermo LCD | 437,00 NETTO |
|  | SP096 | Sauerermann Si-RD3 Allarme sonoro e visivo Display con 13 LEDS: 8 per i livelli di allarme 3 per il livello sensibilità 2 livello batteria e autozero | 316,00 NETTO |
|  | AC214 | Cercafughe Spray lt.1 BIG-BLU Brevetto Americano Rileva perdite fino a 18 gr/anno | 42,00 |

BIG-BLU - Composto liquido gelatinoso, forma un film persistente fino a 30 minuti, permettendo di rilevare fughe di gas fino a 18 gr/anno tramite la formazione di schiuma o bolle.

PESATURA E PRESSATURA

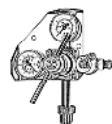
| PREZZI NETTI EURO | | | |
|---|-------|---|------------------------|
|  | AC250 | Bilancia elettronica WIGAM Pratika 100-05 Pesatura di precisione per bombole di gas frigorifero | 200,00 NETTO |
|  | AC251 | Kit pressatura azoto WIGAM KAZ200 Per il controllo perdite ed il lavaggio dei sistemi AC | 290,00 NETTO |

BILANCIA PRATIKA 100-05

- Portata massima kg.100
- Risoluzione gr.5
- Precisione +/- 0,5%
- Dimensioni valigia: 380x300x80mm
- Alimentazione: 1 pila 6LR61 9V

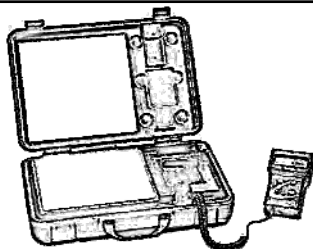

K-AZ 200

Valigetta contenente:

- Riduttore Azoto regolabile
- Manometro cl.1
- Tubo flessibile 1/4"SAE 900mm
- Cartuccia Azoto 950cc - 110bar

Cartuccia di ricambio a Pag.110

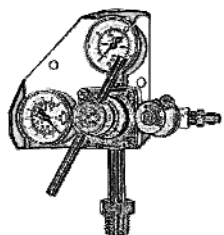

ELD-H

Segnalazione acustica
Sensibilità 3 g/anno
Durata sensore circa 30h
Sonda flessibile L=cm.30
Alimentazione 2 pile 1,5V AA

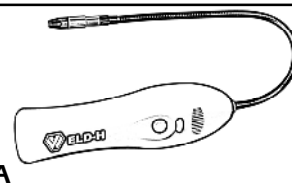

VOYAGER-IR

Segnalazione acustica
Sensibilità 3 livelli, max 4 g/anno
Durata sensore circa 10 anni
Sonda flessibile L=cm.40
Alimentazione batteria ricaricabile agli ioni di litio (6h continue)

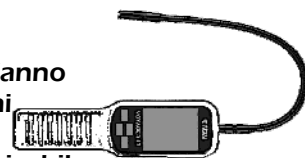

SI-RD3

Segnalazione acustica
Display a 13 leds
Sensibilità 3 livelli, 0-3 g/anno
Autonomia >12h
Sonda flessibile L=cm.30
Alimentazione 4 pile 1,5V AAA

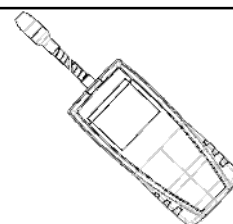

MULTIMETRI PROFESSIONALI

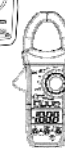
| PREZZI NETTI EURO | | | |
|---|-------|--|------------------------|
|  | SM115 | UNIKS M23 Digitale con autorange Guscio antiurto Coppia di puntali a corredo | 70,00 NETTO |
|  | SM120 | WIGAM Clamp-One (F-Gas) Pinza amperometrica digitale Coppia di puntali a corredo | 105,00 NETTO |

Uniks M23

- Alimentazione 2 pile AAA 1,5 V
- Tensione DC : 400mV/4 - 40 - 400 - 600 V
- Tensione AC : 4 - 40 - 400 - 600 V
- Corrente : 400/4.000µA - 40/400mA DC/AC
- Resistenza : 400 - 4k - 40k - 4.000K - 4M - 40M Ω
- Frequenza : da 9,999 Hz a 9.999k Hz
- Capacità : 40/400nF - 4/40/400/4.000 µF
- Prova diodi acustica
- Prova continuità

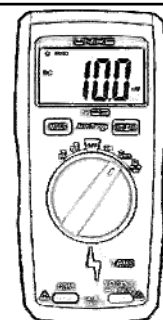

Wigam CLAMP-ONE

- Alimentazione 1 pila 6LR61 da 9V
- Tensione DC : 400mV/4 - 40 - 400 - 1000 V
- Tensione AC : 4 - 40 - 400 - 750 V
- Corrente DC : 200 - 1000 A
- Corrente AC : 400 - 1000 A
- Resistenza: 400-40K-400K-4M-40M Ω
- Capacità : 512nF - 5,12/51,2/100 µF
- Frequenza: da 5,12 Hz a 5,12 MHz
- Prova diodi acustica

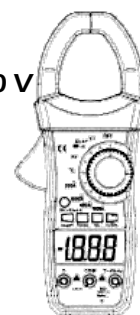









**TELECOMANDO UNIVERSALE**



| | | | EURO |
|---|-------|--|-------|
|  | AC350 | Telecomando universale Modello RC2022 1028 codici preimpostati Alimentazione 2 pile LR03 AAA 1,5V | 45,00 |

AC350

Ricerca per marca, ricerca automatica del codice per gli apparecchi non presenti nel database. Permette l'uso delle funzioni principali di oltre 1000 modelli di climatizzatori!

**PRODOTTI DI MANUTENZIONE PER CONDIZIONAMENTO**

| | | | EURO |
|---|-------|---|--------|
|  | AC211 | Sanificante PMC* ZEPYNAMIC AC PLUS Spray battericida ZEP per batterie e filtri - ml.500 Prezzi netti per quantità | 31,00 |
|  | AC212 | FOAMING COIL CLEANER Spray schiumogeno x pulizia batterie alettate ml.600 Prezzi netti per quantità | 20,00 |
|  | AC221 | ZEP AC Clean Sanitizer Pulitore e sanificante per batterie condensanti. Concentrato - Tanica Lt.5 | 101,00 |
|  | AC240 | ZEP DK-SAN RTU - PMC* Detergente disinfettante pronto all'uso (diluito 2,5%) Bottiglia Lt.1 | 19,00 |
|  | AC241 | ZEP DK-SAN - PMC* Detergente disinfettante concentrato Da diluire dal 2,5 al 5% Tanica Lt.5 | 108,00 |
|  | SA165 | PINECO ECOFILTRI Pulitore per filtri e batterie Bottiglia Lt.1 | 30,00 |
|  | AC220 | ZEP Cerfox Disincrostante specifico per unità esterne Tanica Lt.5 | 84,00 |
|  | AC226 | Fluido lavaggio Wigam FF1 per tubazioni frigorifere Lt.1 | 16,00 |

| | | | EURO |
|---|-------|---|-------|
|  | AC216 | Pastiglie ZEP SPLIT Per vaschette condensa ventilconvettori - Pz.10 | 68,00 |
|  | AC218 | Pastiglie GREEN TABS Per vaschette condensa Split - Pz.200 | 69,00 |
|  | AC225 | Cartuccia di azoto ricambio per kit di pressatura KAZ 950cc - 110bar | 47,00 |

ZEPYNAMIC AC PLUS - PMC*

Ideale per la sanificazione dei filtri e delle batterie alettate, previene la formazione di muffe e neutralizza i cattivi odori. Elimina istantaneamente funghi e germi, combatte la legionella.

A richiesta profumazione floreale (**FLOWER**)

ZEP FOAMING COIL CLEANER

Spray schiumogeno per la pulizia delle batterie alettate dei climatizzatori.

Autosciacquante a riaccensione del clima.

ZEP AC CLEAN SANITIZER

Detergente per la pulizia dei pacchi alettati e filtri degli impianti di condizionamento. Da diluire.

Igienizzante profumato efficace contro batteri e legionella.

ZEP DK-SAN / DK-SAN RTU - PMC*

Adatti a pulire e disinfettare le batterie alettate, le superfici e gli utensili.

Idonei anche per settore alimentare e ospedaliero.

ZEP CERFOX

Scioglie residui di malta, catrame, ruggine e smog, dalle batterie delle unità esterne.

Non corrode il metallo

ZEP SPLIT - GREEN TABS

A rilascio lento, prevengono la formazione di limo, alghe e odori, sanitizzando le vaschette di raccolta condensa.

***PMC: Presidio Medico Chirurgico, efficaci contro batteri e i virus della famiglia dei Coronaviridae**